



АВТОМОБИЛЬНАЯ ОХРАННАЯ СИСТЕМА

с 2-сторонней связью

PANTERA SLK-150SC

Руководство по установке



УСТАНОВКА ОСНОВНЫХ КОМПОНЕНТОВ СИСТЕМЫ

ОСНОВНОЙ БЛОК СИСТЕМЫ

Выберите место для установки основного блока системы в салоне (например, за или под приборной панелью) и закрепите его при помощи двух шурупов. Центральный блок управления можно также закрепить при помощи пластиковых перетяжек.

Не устанавливайте центральный блок управления в моторном отсеке, так как он не герметичен. Избегайте устанавливать блок непосредственно на имеющиеся в автомобиле электронные блоки. Они могут быть источником радиопомех, уменьшающих радиус действия передатчика или вызывающих перебои в работе.

СИРЕНА

Выберите место для установки сирены в моторном отсеке, которое хорошо защищено от доступа из-под днища автомобиля. Не размещайте сирену рядом с сильно нагревающимися узлами или движущимися частями в моторном отсеке. Для предотвращения скопления влаги раструб сирены должен быть направлен вниз.

Установите сирену в выбранном месте при помощи входящего в комплект кронштейна.

КОНЦЕВЫЕ ВЫКЛЮЧАТЕЛИ КАПОТА ИЛИ БАГАЖНИКА

В комплект системы входит концевой выключатель для обеспечения охраны капота автомобиля. Выключатель должен всегда устанавливаться на служащую массой металлическую поверхность автомобиля. Важно выбрать такое место, где исключается скопление или протекание воды, избегайте мест стока влаги на стенках крыльев капота или багажника. Выбирайте места, защищенные резиновыми прокладками, когда капот закрыт.

Концевой выключатель может быть установлен с помощью прилагаемой скобы или в монтажном отверстии диаметром 8 мм. Помните, что при правильной установке концевой выключатель должен иметь ход как минимум 6 мм при закрывании капота.

Вы можете также установить дополнительный концевой выключатель для обеспечения охраны багажника или задней двери автомобиля.

СВЕТОДИОДНЫЙ ИНДИКАТОР (СИД)

В комплект входит яркий Синий светодиодный индикатор (СИД), который показывает состояние охранной системы. Он должен устанавливаться на приборной панели и быть хорошо виден снаружи автомобиля, но не должен отвлекать водителя. После выбора места установки проверьте возможность прокладки проводов за панелью и убедитесь, что при сверлении отверстия не будут повреждены какие-либо компоненты автомобиля.

Просверлите отверстие диаметром 7 мм и пропустите в него с лицевой стороны панели Красный и Синий провода светодиода. Установите светодиод в просверленное отверстие.

ПЕРЕКЛЮЧАТЕЛЬ VALET

Выберите место установки кнопочного переключателя Valet, которое, с одной стороны, должно быть легко доступно для водителя автомобиля, а с другой стороны, не позволит угонщику быстро найти переключатель Valet и отключить систему. Переключатель может быть установлен, например, в нижней части приборной панели.

Закрепите кнопочный выключатель Valet в выбранном месте с помощью прилагаемой двусторонней липкой ленты.

При креплении убедитесь в наличии свободного доступа к задней части переключателя для подсоединения проводов при установке.

ДАТЧИК УДАРА

Выберите твердую поверхность на переборке между салоном и моторным отсеком внутри салона и установите датчик при помощи двух прилагаемых винтов. Датчик также может быть легко установлен при помощи перетяжек под панелью приборов или на рулевой колонке. При любом методе крепления датчика убедитесь в наличии свободного доступа к датчику для его регулировки.

ПЕРЕДАЮЩИЙ МОДУЛЬ СИСТЕМЫ СО ВСТРОЕННОЙ АНТЕННОЙ И КНОПКОЙ ВЫЗОВА

Для обеспечения максимальной дальности действия брелка-передатчика с 2-сторонней связью в комплект системы входит передающий модуль со встроенной антенной и кнопкой вызова. Выберите место для установки модуля на лобовом стекле автомобиля на расстоянии не менее 5 см от боковых стоек и крыши, либо на или над приборной панелью. Обратите внимание на то, что в ряде новейших моделей автомобилей используется стекла со специальным защитным покрытием, которое может производить экранирующий эффект. В этом случае рекомендуется установка модуля на заднем стекле.

Закрепите модуль в выбранном месте с помощью прилагаемой двусторонней липкой ленты. Для лучшей фиксации мы также рекомендуем закрепить часть провода, идущего от модуля.

ПОДКЛЮЧЕНИЕ ПРОВОДОВ СИСТЕМЫ

12-КОНТАКТНЫЙ РАЗЪЕМ:

2 БЕЛЫХ ПРОВОДА: ИМПУЛЬСНЫЙ ВЫХОД НА УКАЗАТЕЛИ ПОВОРОТА +12В ПОСТ. ТОКА (2 x 7.5 А МАКС.)

1. Эти провода обеспечивают мигание указателей поворота при постановке и снятии системы с охраны, а также при срабатывании системы и при срабатывании режима "Anti-HiJack" (если данная функция включена).

Подсоединение: Подсоедините 2 Белых провода системы к правым и левым указателям поворота автомобиля.

2. Вы также можете использовать Белые провода системы для управления габаритными огнями автомобиля вместо указателей поворота.

Если в автомобиле цепь управления габаритными огнями *положительной* полярности, подсоедините 2 Белых провода системы непосредственно к цепям управления правыми и левыми габаритными огнями автомобиля.

Если же цепь управления габаритными огнями отрицательной полярности (как в большинстве автомобилей японского производства), отсоедините КРАСНЫЙ/БЕЛЫЙ провод питания основного блока системы от КРАСНОГО провода системы, нарастите его и подсоедините к +12В аккумулятора. КРАСНЫЙ провод системы подсоедините к "массе" через предохранитель. После этого переставьте диоды, установленные в БЕЛЫХ проводах системы, в обратную полярность и подсоедините 2 БЕЛЫХ провода системы непосредственно к цепям управления правых и левых габаритных огней.

КРАСНЫЙ ПРОВОД С ПРЕДОХРАНИТЕЛЕМ 15А: +12В ПОСТОЯННОГО ТОКА ОТ АККУМУЛЯТОРА

Этот провод подает питание на встроенное реле управления указателями поворота. Подсоедините его к положительной клемме аккумулятора автомобиля.

КРАСНЫЙ/БЕЛЫЙ ПРОВОД С ПРЕДОХРАНИТЕЛЕМ 5А: +12В ПОСТОЯННОГО ТОКА ОТ АККУМУЛЯТОРА

Этот провод подает питание на основной блок системы. Он подсоединен через предохранитель к Красному проводу системы.

БЕЛЫЙ/ЧЕРНЫЙ ПРОВОД: ПОЛОЖИТЕЛЬНЫЙ ВЫХОД НА СИРЕНУ

Проложите этот провод через резиновую втулку в теплоизоляционной перегородке к месту установки сирены.

Подсоединение: Подсоедините Белый/Черный провод к Красному проводу сирены. Подсоедините Черный провод массы сирены к "массе" автомобиля.

ТЕМНО-СИНИЙ ПРОВОД: ИМПУЛЬСНЫЙ ВЫХОД 200 мА/ВЫХОД ДОПОЛНИТЕЛЬНОГО КАНАЛА

1) Темно-синий провод замыкается на "массу" на 0.8 с. при нажатии и удерживании кнопки  передатчика в течение 3 секунд и чаще всего используется для дистанционного открывания электрического замка крышки багажника (если автомобиль им оборудован).

Выход дополнительного канала системы может быть включен:

- при выключенном режиме охраны и выключенном зажигании.
- при включенном зажигании, только если в это время открыта одна из дверей автомобиля. Это предотвратит случайное открывание багажника при движении автомобиля.
- при включенном режиме охраны. В этом случае система одновременно на 3 секунды отключит датчик удара и триггер капота/багажника для того, чтобы открывание багажника не вызвало срабатывание системы. Через 3 секунды после того, как багажник будет закрыт, система опять автоматически возьмет эти цепи под охрану.

Это транзисторный слаботочный выход (200 мА) и должен использоваться только для управления катушкой дополнительного реле.



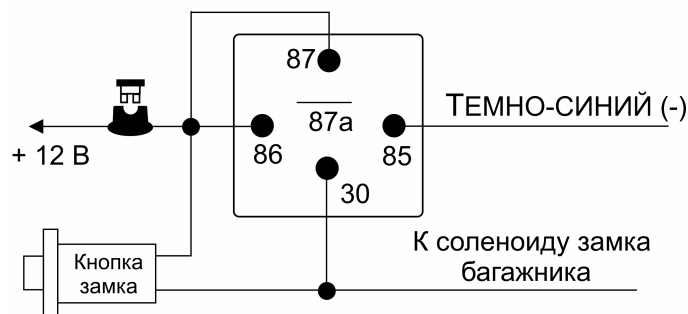

Подсоединение: Подсоедините Темно-синий провод к контакту 85 дополнительного 30А реле, подсоедините контакт # 86 реле к +12В. Подсоедините остальные контакты реле как показано на схеме.

Внимание! Подсоединение Темно-синего провода непосредственно к силовым цепям замка багажника или к некоторым устройствам дистанционного запуска двигателя приведет к повреждению основного блока системы.

ПОДСОЕДИНЕНИЕ ЗАМКА БАГАЖНИКА С ИСПОЛЬЗОВАНИЕМ ДОПОЛНИТЕЛЬНОГО РЕЛЕ



2) Выход дополнительного канала системы (Темно-синий провод) может также использоваться для управления различными иными дополнительными устройствами. Тип выхода дополнительного канала в этом случае может быть запрограммирован при установке системы (программируемая функция # 13) как:



- Отрицательный “**импульсный**” сигнал, активизируемый на 1 секунду или на все время, пока кнопка  передатчика удерживается в нажатом положении, но не более 25 секунд;
- Отрицательный “**постоянный**” сигнал, активизируемый при нажатии и удерживании кнопки  передатчика в течение 3 секунд и работающий до следующего нажатия и удерживания кнопки  передатчика в течение 3 секунд.
- Отрицательный “**таймерный 30-секундный**” сигнал, активизируемый при нажатии и удерживании кнопки  передатчика в течение 3 секунд и работающий в течение 30 секунд либо до следующего нажатия и удерживания кнопки  передатчика в течение 3 секунд.

В любом из описанных выше случаев:

- выход дополнительного канала системы может быть активизирован в любое время (при включенном или при выключенном режиме охраны, при включенном или при выключенном зажигании и т.д.);
- для того, чтобы работа дополнительных устройств, управляемых дополнительным каналом, не вызвала срабатывания системы, система автоматически отключит вход датчика удара на все время, пока выход дополнительного канала активизирован, плюс еще дополнительно на 3 секунды.

Подсоединение: Подсоедините Темно-синий провод к клемме # 85 дополнительного 30А реле, подсоедините контакт # 86 реле к +12В. Подсоедините остальные контакты реле в соответствии с выбранной функцией дополнительного канала системы.

3) Вы можете также использовать выход дополнительного канала системы (Темно-синий провод) для того, чтобы система подавала питание на замок зажигания в течение определенного времени. **В этом случае Вы сможете ставить систему в режим охраны с заведенным двигателем, не оставляя ключи в замке зажигания** (если включена программируемая функция # 17):

- Перед выключением зажигания активизируйте выход дополнительного канала системы нажатием и удерживанием кнопки  передатчика в течение 3 секунд. Система начнет подавать напряжение на замок зажигания в обход ключа зажигания.
- Выньте ключи из замка зажигания (двигатель будет продолжать работать), выйдите из автомобиля, убедитесь, что все двери, капот и багажник закрыты и поставьте систему в режим охраны автомобиля с работающим двигателем.
- После снятия системы с охраны вставьте ключи в замок зажигания и включите зажигание. После этого отключите дополнительный канал системы нажатием и удерживанием кнопки  передатчика в течение 3 секунд. Двигатель будет продолжать работать.

Для реализации данной функции:

- а) Запрограммируйте тип выхода дополнительного канала системы как “постоянный”;
- б) Подсоедините Темно-синий провод системы к контакту # 85 дополнительного реле, как показано на схеме.
- в) Подсоедините контакты # 86 и # 30 реле к проводу от замка зажигания, на который поступает напряжение +12В, когда ключ зажигания находится в положениях “ВКЛ” (ON) и “ЗАПУСК” (CRANK) и при-

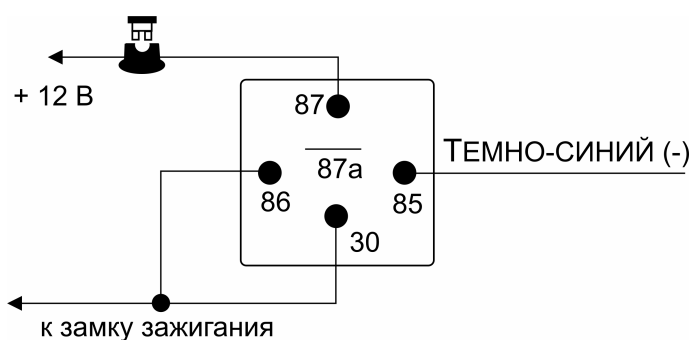

существует напряжение 0В, когда ключ зажигания находится в любом ином положении. Подсоедините контакт # 87 реле к постоянно-му питанию +12В через предохранитель.

d) Обратите внимание, что дополнительное реле должно быть подключено ДО места подключения цепи блокировки зажигания (если она используется).

ЗЕЛЕНЫЙ/БЕЛЫЙ ПРОВОД: ОТРИЦАТЕЛЬНЫЙ ВЫХОД 200 мА ДЛЯ УПРАВЛЕНИЯ “ВЕЖЛИВОЙ ПОДСВЕТКОЙ” / ОТРИЦАТЕЛЬНЫЙ ВЫХОД ПРИ ВКЛЮЧЕННОМ РЕЖИМЕ ОХРАНЫ / ОТРИЦАТЕЛЬНЫЙ ВЫХОД ДЛЯ ЗАКРЫВАНИЯ ОКОН АВТОМОБИЛЯ / ОТРИЦАТЕЛЬНЫЙ ВЫХОД ДЛЯ ОТПИРАНИЯ ВСЕХ ДВЕРЕЙ (*требуется установка дополнительного реле*)

1) Штатная функция Зеленого/Белого провода - обеспечивать включение внутрисалонного освещения за 30 секунд после снятия системы с охраны (“вежливая подсветка” салона) и мигание внутрисалонного освещения при срабатывании системы.

Это транзисторный слаботочный выход (200 мА) и должен использоваться только для управления катушкой дополнительного реле.

Подсоединение: Подключите Зеленый/Белый провод к контакту # 86 дополнительного 30А реле и подсоедините контакт # 85 реле к +12В. Подсоедините остальные контакты реле в соответствии с полярностью цепи внутрисалонного освещения как показано на схемах.

Внимание! Обязательно используйте диод для изолирования цепи управления внутрисалонным освещением от цепи триггера двери. В противном случае не сможет правильно работать функция автоматической повторной постановки системы в режим охраны.

ВНУТРИСАЛОННОЕ ОСВЕЩЕНИЕ С ОТРИЦАТЕЛЬНОЙ ПОЛЯРНОСТЬЮ

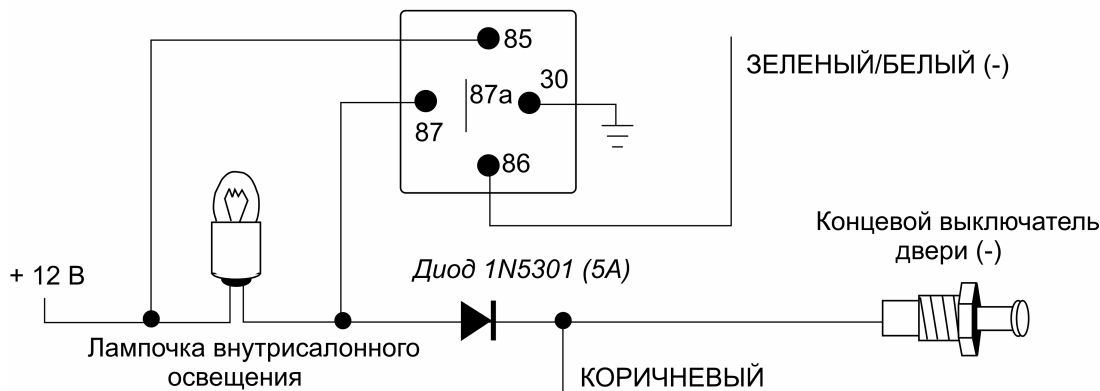

ВНУТРИСАЛОННОЕ ОСВЕЩЕНИЕ С ПОЛОЖИТЕЛЬНОЙ ПОЛЯРНОСТЬЮ

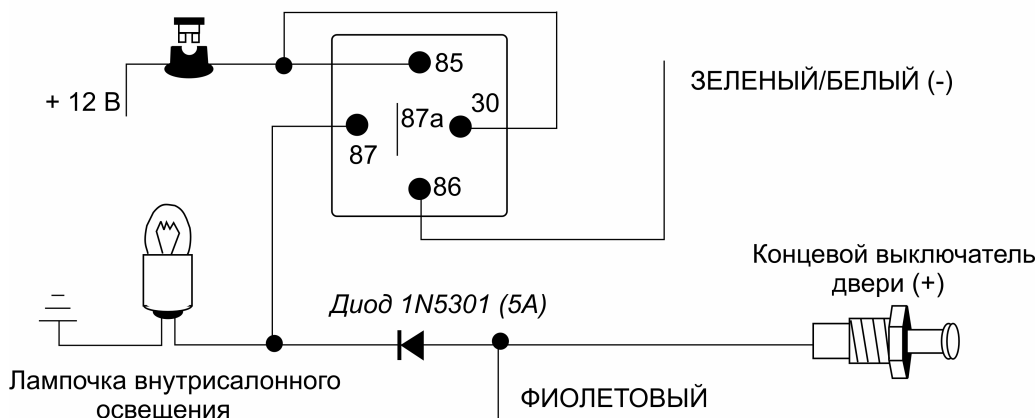

2) Зеленый/Белый провод может быть также запрограммирован как **“отрицательный выход при включенном режиме охраны”** и в этом случае может использоваться для управления дополнительным нормально замкнутым реле блокировки стартера (программируемая функция # 14).

Подсоединение: Подсоедините Зеленый/Белый провод системы к контакту # 86 дополнительного реле. Подсоедините контакт # 85 реле к проводу от замка зажигания, на который поступает напряжение +12В, когда ключ зажигания находится в положении “ЗАПУСК” (CRANK), и присутствует напряжение 0В, когда ключ зажигания находится в любом ином положении.

Перережьте вышенайденный провод от замка зажигания, идущий к соленоиду стартера автомобиля, и подсоедините ту часть обрезанного провода, которая идет от замка зажигания, к контакту # 87А реле. Подсоедините другую часть провода к контакту # 30 реле.

Примечание: Обратите внимание на то, что при использовании такого варианта подсоединения питание на реле блокировки будет подаваться только в момент попытки завести двигатель, таким образом, реле блокировки будет потреблять энергию аккумулятора только в момент попытки запуска двигателя.

ВНИМАНИЕ: Если используется функция *Anti-HiJack*, мы не рекомендуем подключать Зеленый/Белый провод для блокировки какой-либо иной цепи, кроме цепи стартера!

3) Если автомобиль оборудован электрическими стеклоподъемниками Зеленый/Белый провод системы может быть также запрограммирован как **“отрицательный выход для закрывания окон автомобиля при постановке системы на охрану”** (программируемая функция # 14) и тогда этот провод будет замыкаться на “массу” на 30 секунд после постановки системы на охрану с помощью брелка-передатчика. Нажатие кнопки  передатчика в течение этих 30 секунд остановит работу данного выхода системы (система при этом останется в режиме охраны).

Для того, чтобы работа электрических стеклоподъемников не вызвала срабатывания системы, система автоматически отключит вход датчика удара на все время, пока данный выход активизирован + еще 3 секунды.

Подсоединение: Найдите провод штатного модуля управления электрическими стеклоподъемниками автомобиля, при замыкании которого на массу происходит закрывание окон. Подсоедините Зеленый/Белый провод к данному проводу.

4) Зеленый/Белый провод может быть также запрограммирован как **“отрицательный выход для отпирания всех дверей”** для реализации функции отпирания дверей в 2 этапа при снятии системы с охраны. В этом случае будет замыкаться на “массу” на 1 секунду при повторном нажатии кнопки  передатчика в течение 4 секунд после снятия системы с охраны.

Подсоединение: Для реализации данной функции необходимо будет подсоединить провод отпирания 6-контактного разъема системы только к электроприводу, установленному в двери водителя. Подсоедините Зеленый/Белый провод (используя, при необходимости, дополнительные реле) к проводам отпирания всех остальных дверей

ЧЕРНЫЙ ПРОВОД: МАССА

Подсоедините этот провод к отрицательной клемме аккумулятора автомобиля.

ТЕМНО-ЗЕЛЕНЫЙ ПРОВОД: (-) ТРИГГЕР КАПОТА/БАГАЖНИКА (ЗОНА 2)

Когда система находится в режиме охраны, при замыкании Темно-зеленого провода на массу произойдет немедленное срабатывание системы.

Подсоединение: Подсоедините Темно-зеленый провод к предварительно установленным концевым выключателям капота и/или багажника.

ФИОЛЕТОВЫЙ ПРОВОД: (+) ТРИГГЕР ДВЕРИ (ЗОНА 3)

Данный провод обеспечивает срабатывание системы при открывании двери автомобиля. Подсоединение триггера двери также необходимо для обеспечения работы функции пассивной постановки на охрану.

Подсоединение: Если выключатель внутрисалонного освещения имеет на выходе +12В при открывании двери (большинство автомобилей Ford), Вы должны подсоединить Фиолетовый провод к одному из штатных концевых выключателей. В большинстве случаев Фиолетовый провод достаточно подсоединить только к одному концевому выключателю независимо от количества дверей в автомобиле.

Внимание! Не используйте Фиолетовый провод, если концевые выключатели дверей отрицательной полярности (см. подключение Коричневого провода ниже).

КОРИЧНЕВЫЙ ПРОВОД: (-) ТРИГГЕР ДВЕРИ (ЗОНА 3)

Данный провод обеспечивает срабатывание системы при открывании двери автомобиля. Подсоединение триггера двери также необходимо для обеспечения работы функции пассивной постановки на охрану.

Подсоединение: Если штатный концевой выключатель двери замыкается на массу при открывании дверей (это типично для большинства автомобилей), Вы должны подсоединить Коричневый провод к одному из штатных концевых выключателей. В большинстве случаев Коричневый провод достаточно подсоединить только к одному концевому выключателю независимо от количества дверей в автомобиле.

Внимание! Не используйте Коричневый провод, если полярность концевых выключателей дверей в автомобиле +12В (см. подключение Фиолетового провода выше).

ЖЕЛТЫЙ ПРОВОД: К +12В ПОСТОЯННОГО ТОКА НА ЗАМКЕ ЗАЖИГАНИЯ (ЗОНА 4)

Данный провод информирует систему о наличии/отсутствии питания на замке зажигания.

Подсоединение: Подсоедините Желтый провод к проводу от замка зажигания, на котором имеется напряжение + 12В, когда ключ зажигания находится в положениях "ВКЛ" ("ON") И "ЗАПУСК" (CRANK), и напряжение 0В, когда ключ зажигания находится в положениях " ВЫКЛ." ("OFF") и "ACC".

Внимание! ЖЕЛТЫЙ провод системы должен быть подключен к +12В от замка зажигания **ДО** места установки реле блокировки зажигания (если данная цепь используется)

ОРАНЖЕВЫЙ/БЕЛЫЙ ПРОВОД: ОТРИЦАТЕЛЬНЫЙ ВЫХОД 500 МА ПРИ ВЫКЛЮЧЕННОЙ ОХРАНЕ – БЛОКИРОВКА СТАРТЕРА НОРМАЛЬНО РАЗОМКНУТЫМ РЕЛЕ

Этот провод служит для управления нормально разомкнутым реле блокировки стартера. Это отрицательный транзисторный слаботочный выход (максимальный ток нагрузки 500 мА) и должен использоваться только для управления катушкой реле блокировки стартера.

Подсоединение: Подсоедините Оранжевый/Белый провод Оранжевому/Белому проводу, идущему от клеммы № 85 прилагаемого реле. Подсоедините Желтый провод, идущий от клеммы № 86 реле к проводу от замка зажигания, на который поступает напряжение +12В, когда ключ зажигания находится в положении "ЗАПУСК", и присутствует напряжение 0В, когда ключ зажигания находится в положении "ВЫКЛ". Если используется блокировка цепи зажигания, то Вы также можете подключить Желтый провод колодки реле к ЖЕЛТОМУ проводу системы.

Перережьте вышенайденный провод от замка зажигания, идущий к соленоиду стартера автомобиля, и подсоедините ту часть обрезанного провода, которая идет от замка зажигания, к Черному проводу, идущему от клеммы № 30 реле. Подсоедините другую часть перерезанного провода к Черному проводу, идущему от клеммы № 87 реле.

Примечание: Обратите внимание на то, что при использовании такого варианта подсоединения реле блокировки стартера питание на реле блокировки будет подаваться только в момент попытки завести двигатель, таким образом, реле блокировки будет потреблять энергию аккумулятора только в момент попытки запуска двигателя (или только при включении зажигания).

ВНИМАНИЕ: Если используется функция *Anti-HiJack*, мы не рекомендуем подключать Оранжевый/Белый провод для блокировки какой-либо иной цепи, кроме цепи стартера.

6-КОНТАКТНЫЙ РАЗЪЕМ: УПРАВЛЕНИЕ ЗАМКАМИ ДВЕРЕЙ

Синий/Черный, Синий/Белый, Синий/Красный, Зеленый/Черный, Зеленый/Белый и Зеленый/Красный, провода, оканчивающиеся 6-контактным разъемом, предназначены для подсоединения встроенных реле управления замками дверей. Функции каждого из этих проводов показаны ниже:

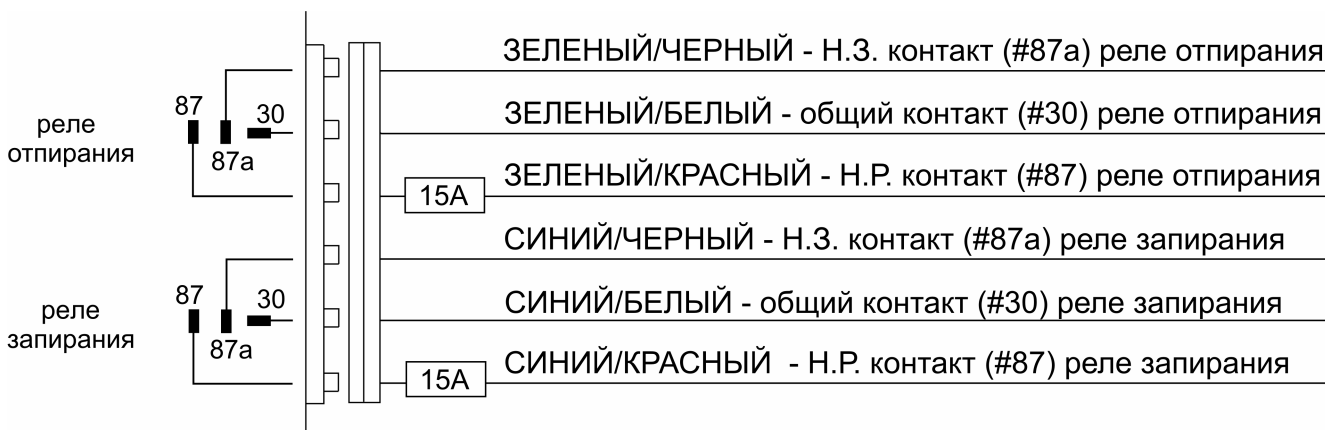

Перед подключением системы к установленным электроприводам замков дверей необходимо определить тип штатной системы центрального замка. Для этого – выньте выключатель дверного замка из панели двери водителя и протестируйте провода, идущие от выключателя.

3-ПРОВОДНАЯ СИСТЕМА ЦЕНТРАЛЬНОГО ЗАМКА С ОТРИЦАТЕЛЬНОЙ ПОЛЯРНОСТЬЮ

Если от выключателя идет 3 провода, один из которых постоянно замкнут на массу (независимо от положения выключателя), а из двух других проводов один будет замыкаться на массу при переводе выключателя в положение “Lock” (“Закрото”), а другой будет замыкаться на массу при переводе выключателя в положение “Unlock” (“Открыто”) – Вы имеете дело с 3-проводной системой с отрицательной полярностью.

- В автомобилях такого типа Синий/Черный и Зеленый/Черный провода системы НЕ используются.
- Зеленый/Красный и Синий/Красный провода системы должны быть подсоединены к “массе”.
- Подсоедините Синий/Белый провод к штатному проводу запираения автомобиля.
- Подсоедините Зеленый/Белый провод к штатному проводу отпирания автомобиля.

3-ПРОВОДНАЯ СИСТЕМА ЦЕНТРАЛЬНОГО ЗАМКА С ПОЛОЖИТЕЛЬНОЙ ПОЛЯРНОСТЬЮ

Если от выключателя идет 3 провода, один из которых постоянно замкнут на +12В (независимо от положения выключателя), а из двух других проводов один будет замыкаться на +12В при переводе выключателя в положение “Lock” (“Закрото”), а другой будет замыкаться на +12В при переводе выключателя в положение “Unlock” (“Открыто”) – Вы имеете дело с 3-проводной системой с положительной полярностью. Подсоедините систему как показано на схеме.

- В автомобилях такого типа Синий/Черный и Зеленый/Черный провода системы НЕ используются.
- Зеленый/Красный и Синий/Красный провода системы должны быть подсоединены к +12В.
- Подсоедините Синий/Белый провод к штатному проводу запираения автомобиля.
- Подсоедините Зеленый/Белый провод к штатному проводу отпирания автомобиля.

5 (или 4)-ПРОВОДНАЯ СИСТЕМА ЦЕНТРАЛЬНОГО ЗАМКА С ПЕРЕМЕННОЙ ПОЛЯРНОСТЬЮ

Если от выключателя идет 5 проводов (или 4) – в данном автомобиле установлена штатная система центрального замка с переменной полярностью управляющего импульса. В таких системах нет штатных реле или собственно модуля центрального замка т.к. +12В подается непосредственно от выключателя на электроприводы замков и, к тому же, обеспечивается обратный выход на массу.

Один из 5 проводов, идущих от выключателя, будет постоянно замкнут на +12В, независимо от положения выключателя. Два провода (или один) будут постоянно замкнуты на массу, независимо от положения выключателя. Из двух оставшихся проводов – один будет замыкаться на +12В при переводе выключателя в положение “Lock” (“Закрото”), а другой будет замыкаться на +12В при переводе выключателя в положение “Unlock” (“Открыто”).

- В автомобилях данного типа необходимо перерезать штатные провода, идущие от главного выключателя замков дверей (“Master”), находящегося в водительской двери, к выключателям замков других дверей, а затем к электроприводам замков.

- Перережьте штатный провод запираения, идущий от главного выключателя, и подсоедините Синий/Белый провод к той части перерезанного провода, которая идет к выключателям других дверей и к электроприводам замков. Подсоедините Синий/Черный провод к другой части перерезанного провода запираения, которая идет к главному выключателю.
- Перережьте штатный провод отпираения, идущий от главного выключателя, и подсоедините Зеленый/Белый провод к той части перерезанного провода, которая идет к выключателям других дверей и к электроприводам замков. Подсоедините Зеленый/Черный провод к другой части перерезанного провода отпираения, которая идет к главному выключателю.
- Подсоедините Зеленый/Красный и Синий/Красный провода системы к +12В.

ВАКУУМНАЯ СИСТЕМА ЦЕНТРАЛЬНОГО ЗАМКА

На автомобилях марки Mercedes-Benz или Audi используется вакуумная система центрального замка. Она имеет электровыключатели (встроенные в пневмоприводы), которые подают +12В или массу на пневмонасос. Эти выключатели работают при запираении и отпираении дверей изнутри или ключом снаружи автомобиля. Полярность выключателей определяет, будет ли насос создавать давление или разрежение.

Подключение может выполняться либо под декоративной накладкой (панелью) слева от водителя, либо непосредственно на пневмонасосе, который обычно установлен в багажнике или под задним сиденьем.

- Подсоедините Зеленый/Красный провод системы к +12В.
- Подсоедините Синий/Красный провод системы к “массе”.
- Подсоедините остальные провода системы как показано на схеме 4.

Примечание: В автомобилях выпуска 1989 г. (или ранее) пневмонасос работает около 3 секунд. При установке системы на такие автомобили необходимо будет запрограммировать длительность импульса, подаваемого на замки дверей, на 3,5 секунды (программируемая функция # 13).

1-ПРОВОДНАЯ СИСТЕМА С ОТРИЦАТЕЛЬНОЙ ПОЛЯРНОСТЬЮ

Если автомобиль марки Nissan, Mitsubishi или Lotus и в двери нет переключателя – необходимо найти провод, идущий из двери водителя, который замкнут на массу, если двери автомобиля открыты, и “разомкнут” (0В), если двери закрыты.

- В автомобилях данного типа Синий/Красный и Зеленый/Черный провода системы НЕ используются.
- Подсоедините Зеленый/Красный провод системы к “массе”.
- Подсоедините остальные провода системы как показано на схеме 5.

УСТАНОВКА ДОПОЛНИТЕЛЬНЫХ ЭЛЕКТРОПРИВОДОВ

Если автомобиль не оборудован центральным замком или электроприводами замков дверей, Вы можете установить дополнительные электроприводы и подсоединить их к системе следующим образом:

- Подсоедините Синий/Черный и Зеленый/Черный провода системы к “массе”.
- Подсоедините Синий/Красный и Зеленый/Красный провода к +12В.
- Подсоедините Зеленый/Белый провод к Синему проводу отпираения электропривода.
- Подсоедините Синий/Белый провод к Зеленому проводу запираения электропривода.

ОТПИРАНИЕ ДВЕРЕЙ В 2 ЭТАПА

Вы можете использовать функцию отпираения дверей в 2 этапа, запрограммировав ЗЕЛЕНЫЙ/БЕЛЫЙ провод 12-контактного разъема системы как “Отрицательный выход для отпираения всех дверей” (программируемая функция # 14). В этом случае при снятии системы с охраны будет отпираться только дверь водителя и затем, при повторном нажатии в течение 5 секунд кнопки  будут отпираться все остальные двери.

Подсоедините ЗЕЛЕНЫЙ/БЕЛЫЙ провод 6-контактного разъема к проводу отпираения электропривода замка двери водителя. Подсоедините ЗЕЛЕНЫЙ/БЕЛЫЙ провод 12-контактного системы, запрограммированный как “Отрицательный выход для отпираения всех дверей”, к дополнительному реле отпираения электроприводов всех остальных дверей.

ДВОЙНОЙ ИМПУЛЬС ОТПИРАНИЯ / ДВОЙНОЙ ИМПУЛЬС ЗАПИРАНИЯ / ФУНКЦИЯ “TOTAL CLOSURE”

а) Штатные системы центрального замка некоторых последних моделей автомобилей (VW Golf и др.) требуют двойного отрицательного импульсного сигнала для отпирания дверей. В этом случае необходимо соответствующим образом запрограммировать функцию # 12.

б) Штатные системы центрального замка некоторых последних моделей автомобилей требуют двойного отрицательного импульсного сигнала для включения блокировки дверей после их запираения (импульс “дозапираения”). В этом случае необходимо соответствующим образом запрограммировать функцию # 12.

в) Функция “Total Closure” может использоваться на ряде современных моделей автомобилей, оборудованных штатной системой “Total Closure” (“закрыть все”) или системой “Комфорт” (запираение всех дверей и закрывание всех окон и люка при закрывании замка двери водителя ключом). В этом случае необходимо будет соответствующим образом запрограммировать функцию # 12.

При постановке системы на охрану с помощью передатчика система будет подавать импульс запираения 10 секунд (необходимо для некоторых автомобилей VW, Audi, Opel и Mercedes) или 28 секунд (необходимо для некоторых моделей BMW и ряда других). На этот период времени также будут отключены все зоны и триггеры системы. Во всех остальных случаях (при снятии системы с охраны, при пассивной постановке на охрану, автоматической повторной постановке на охрану и т.д.) будут подаваться импульсы отпирания и запираения длительностью 0.8 с.

Работа данной функции может быть остановлена нажатием кнопки  передатчика в любой момент в течение 10 или 28 секунд после постановки системы на охрану с помощью передатчика.

ПОДСОЕДИНЕНИЕ ДОПОЛНИТЕЛЬНЫХ РАЗЪЕМОВ СИСТЕМЫ

4-КОНТАКТНЫЙ БЕЛЫЙ РАЗЪЕМ: 2-УРОВНЕВЫЙ ДАТЧИК УДАРА (ЗОНА 1)

Проложите Красный, Черный, Зеленый и Синий провода, оканчивающиеся 4-контактным белым разъемом, от датчика удара; входящего в комплект системы, к основному блоку системы и подсоедините его с одной стороны к датчику удара, а с другой - к белому 4-контактному разъему на блоке системы.

2-КОНТАКТНЫЙ БЕЛЫЙ РАЗЪЕМ: СВЕТОДИОДНЫЙ ИНДИКАТОР

Проложите Красный и Синий провода, оканчивающиеся 2-контактным белым разъемом, от СИДа к основному блоку системы и подсоедините его к белому 2-контактному разъему на блоке системы.

2-КОНТАКТНЫЙ СИНИЙ РАЗЪЕМ: КНОПЧНЫЙ ВЫКЛЮЧАТЕЛЬ VALET

Проложите Серый и Черный провода, оканчивающиеся 2-контактным Синим разъемом, от кнопочного выключателя Valet к основному блоку системы и подсоедините его к синему 2-контактному разъему на блоке системы.

4-КОНТАКТНЫЙ ЧЕРНЫЙ РАЗЪЕМ: ПЕРЕДАЮЩИЙ МОДУЛЬ СИСТЕМЫ СО ВСТРОЕННОЙ АНТЕННОЙ И КНОПКОЙ ВЫЗОВА

Проложите черный кабель с Красным, Зеленым, Черным и Синим проводами, оканчивающийся 4-контактным Черным разъемом от места установки передающего модуля к основному блоку системы и подсоедините разъем к Черному разъему блока. Другую часть кабеля, оканчивающуюся 4-контактным разъемом, подсоедините к разъему модуля.

ЗАВЕРШЕНИЕ УСТАНОВКИ

АНТЕННА: Вытяните тонкий **Черный** провод антенны, выходящий из основного блока системы, во всю длину и закрепите его в том месте, где он не может быть поврежден. Избегайте укладки этого провода вокруг главных сильноточных жгутов проводки или близко к металлическим частям кузова.

РЕГУЛИРОВКА ДАТЧИКА УДАРА: Осторожно поверните регулировочный винт против часовой стрелки до упора при помощи маленькой отвертки (НЕ проворачивайте винт вокруг оси. Максимальный угол регулировки 270°.

Закройте капот, багажник и поставьте систему на охрану. Подождите 6 секунд пока работа всех охранных устройств стабилизируется, затем сильно ударьте по *заднему бамперу* кулаком с такой силой, которая была бы достаточной для того, чтобы разбить стекло. **Внимание!** Не стучите по стеклу, Вы можете его разбить.

Если система не сработала, поверните регулировочный винт по часовой стрелке (для увеличения чувствительности) примерно на 1/4 оборота и проверьте чувствительность датчика еще раз. Повторяйте эту процедуру до тех пор, пока не сработает сигнализация. Режим тревоги должен включаться при сильном ударе по заднему бамперу автомобиля. При более слабом ударе должен сработать режим предупреждения и сирена подаст 5 коротких сигналов.

Внимание! При высокой чувствительности датчика охрана может срабатывать при вибрациях от проходящих рядом тяжелых автомобилей. Для уменьшения чувствительности поверните регулировочный винт против часовой стрелки

ЗАЩИТА ПРОВОДКИ: Всегда защищайте провода спиральными трубками или обматывайте их изолентой. Закрепите жгуты проводов по всей длине при помощи пластиковых перетяжек. Это обеспечит отсутствие повреждений проводов при их соприкосновении с горячими или острыми подвижными частями автомобиля.





























































РАБОТА СИСТЕМЫ: Уделите некоторое время просмотру соответствующих пунктов в Руководстве пользователя и детально объясните работу системы Вашему заказчику.









ТЕХНИЧЕСКИЕ ХАРАКТЕРИСТИКИ СИСТЕМЫ

Номинальное напряжение питания:	+12В постоянного тока
Номиналы предохранителей:	
- на Красном проводе	15А
- на Красном/Белом проводе	5А
Потребление тока:	<10mA в режиме охраны
Постановка на охрану:	через 3/30 секунд после нажатия кнопки передатчика
Максимальное количество циклов режима тревоги:	6 циклов по 30 секунд
Автоматическая повторная постановка на охрану:	через 30 секунд после снятия с режима охраны
Автоматическая постановка на охрану:	через 30 секунд после закрывания последней двери
Количество индицируемых зон охраны:	5
Триггеры системы:	- отрицательный триггер двери - положительный триггер двери - отрицательный триггер капота/багажника - вход зажигания - датчик удара - зона предупреждения - питание системы
Количество каналов приемника:	9
Максимальное количество передатчиков:	4
Количество кодовых комбинаций:	1.8×10^{24} с динамическим изменением кода
Макс. ток нагрузки реле указателей поворота:	2 x 7,5 А
Макс. ток нагрузки реле запираания:	15А
Макс. ток нагрузки реле отпираания:	15А
Макс. ток нагрузки реле блокировки стартера:	40А
Макс. ток нагрузки выхода 2-го канала системы:	200mA
Макс. ток нагрузки выхода Зеленого/Белого провода системы:	200mA

ФУНКЦИИ КНОПОК ПЕРЕДАТЧИКОВ СИСТЕМЫ

Передачки, входящие в комплект системы, программируются на заводе-изготовителе следующим образом:

КНОПКА 3-КНОПОЧНОГО БРЕЛКА	КНОПКА 4-КНОПОЧНОГО БРЕЛКА С 2-СТОРОННЕЙ СВЯЗЬЮ	КАНАЛ	ФУНКЦИЯ
		1	Дистанционная постановка на охрану. Запирание дверей в режиме Valet.
 , 	 , 	1	Постановка на охрану с отключением зоны предупреждения датчика удара (нажать кнопку  в течение 5 секунд после постановки системы на охрану).
 ,  , 	 ,  , 	1	Постановка на охрану с отключением обеих зон датчика удара (нажать кнопку  дважды в течение 5 секунд после постановки системы на охрану).
		1	Запирание дверей при работающем двигателе.
		1	Включение режима охраны с работающим двигателем (нажать и удерживать кнопку  3 секунды), если включена программируемая функция # 17.
		3	Бесшумная постановка на охрану.
 , 	 , 	1	Постановка на охрану с “бесшумным” режимом срабатывания (нажать кнопку  в течение 4-х секунд после нажатия кнопки ).
		2	Дистанционное снятие с охраны. Отпирание дверей в режиме Valet.
 , 	 , 	2	Отпирание всех дверей (нажать кнопку  в течение 5 секунд после снятия системы с охраны).
 , 	 , 	2	Бесшумное снятие с охраны (нажать кнопку  в течение 5 секунд после нажатия кнопки ).
		2	Отпирание дверей при работающем двигателе.
		3	Выход дополнительного канала / управление дополнительными устройствами (нажать и удерживать кнопку  3 секунды).
 + 	 + 	4	Дистанционное включение режима “Паника” (нажать одновременно и удерживать 3 секунды при ВЫКЛЮЧЕННОМ зажигании).
 + 	 + 	4	Дистанционное выключение режима “Паника” (нажать и отпустить одновременно).
 + 	 + 	4	Поиск автомобиля (нажать одновременно и удерживать 1 секунду при ВЫКЛЮЧЕННОМ зажигании).
 + 	 + 	6	Дистанционное включение режима Anti-HiJack (нажать одновременно и удерживать 3 секунды при ВКЛЮЧЕННОМ зажигании, если включена программируемая функция # 10).

КНОПКА 3- КНОПОЧНОГО БРЕЛКА	КНОПКА 4-КНОПОЧНОГО БРЕЛКА С 2-СТОРОННЕЙ СВЯЗЬЮ	КАНАЛ	ФУНКЦИЯ
 + 	 + 	5	Дистанционное включение и выключение режима "Valet" (нажать одновременно и удерживать 3 секунды при включенном зажигании и при выключенном режиме охраны).
Любая	Любая	—	Отключение режима тревоги при срабатывании системы.
—	 + 	7	Включение режима проверки зоны действия передатчика с 2-сторонней связью (нажать и отпустить одновременно)
—	 + 	8	Выбор режима работы брелка с 2-сторонней связью – "Полный" режим / Режим "пейджера"
—	 + 	9	Выбор режима оповещения: звуковой и вибратор/только звуковой/только вибратор (нажать и отпустить одновременно)

СИНХРОНИЗАЦИЯ ПЕРЕДАТЧИКОВ

Так как в передатчиках системы используется постоянно меняющийся (динамический) код, в определенных, хотя и достаточно редких ситуациях (например, при нажатии кнопок брелка более 30 раз вдали от автомобиля), может произойти рассинхронизация кодов брелков и системы охраны. В этом случае - подойдите к автомобилю и быстро нажмите кнопку передатчика дважды. Синхронизация будет восстановлена и брелок вновь сможет управлять системой.

ПРОГРАММИРОВАНИЕ ПЕРЕДАТЧИКОВ

В память системы может быть запрограммировано всего до 4-х передатчиков (максимум два 3-кнопочных передатчика и два 4-кнопочных передатчика). При программировании нового или дополнительного передатчика, все коды ранее запрограммированных передатчиков (3-кнопочных и 4-кнопочных) будут автоматически стерты из памяти системы.

Внимание! Помните, что каждая операция должна быть выполнена в течение 15 секунд после предыдущей операции. Если 15-секундный интервал превышен, система автоматически выйдет из режима программирования, что будет подтверждено одним коротким и одним длинным сигналом сирены. Если в процессе программирования было **выключено** зажигание, система также немедленно выйдет из режима программирования и Вы услышите один короткий и один длинный сигналы сирены.

Вход в режим программирования передатчиков:

Для программирования дополнительных передатчиков системы:

1. Снимите систему с охраны и сядьте в автомобиль.
2. Если функция # 10 *включена* (отключение системы с помощью переключателя Valet) – включите зажигание и перейдите к пункту 4.
3. Если функция # 10 *выключена* (отключение системы с помощью персонального кода), то для входа в режим программирования функций системы Вам необходимо будет ввести свой персональный код или заводской код “11” как описано ниже:
 - включите, выключите и вновь включите зажигание

Примечание: Если включена программируемая функция # 16 “Автоматическое включение режима Anti-HiJack при включении зажигания”, то после первого включения зажигания необходимо будет нажать и отпустить кнопку Valet для отключения функции Anti-HiJack, затем выключить и вновь включить зажигание.

- В течение 15 секунд нажмите и отпустите кнопочный выключатель Valet количество раз, равное 1-й цифре Вашего персонального кода (заводская установка – 1 раз), затем выключите и вновь включите зажигание.

Примечание: Если Ваш персональный код состоит только из одной цифры – пропустите следующий шаг.

- В течение 15 секунд нажмите и отпустите кнопочный выключатель Valet количество раз, равное 2-й цифре Вашего персонального кода (заводская установка – 1 раз), затем выключите и вновь включите зажигание.
4. В течение 15 секунд после включения зажигания нажмите кнопочный выключатель Valet 3 раза. Вы услышите один короткий сигнал сирены и СИД начнет медленно мигать, подтверждая, что система готова к программированию нового передатчика.

Режим программирования передатчиков:

5. Нажмите и удерживайте любую кнопку передатчика до тех пор, пока Вы не услышите длинный сигнал сирены, подтверждающий, что программирование 1-го передатчика произведено. СИД системы при этом будет светиться постоянно, пока кнопка остается нажатой.
6. Отпустите кнопку передатчика. СИД вновь начнет медленно мигать, подтверждая, что система готова к программированию следующего передатчика.
7. Запрограммируйте **все** оставшиеся передатчики, которые Вы собираетесь использовать.

Выход из режима программирования передатчиков:



Для выхода из режима программирования передатчиков:

- выключите зажигание *или*
- подождите 15 секунд, не производя никаких действий.

Вы услышите один короткий и один длинный сигнал сирены, подтверждающие, что система вышла из режима программирования передатчиков.







ПРОГРАММИРУЕМЫЕ ФУНКЦИИ СИСТЕМЫ

Список программируемых функций системы приведен ниже. Заводские установки выделены жирным шрифтом.

№	Функция	1 сигнал сирены	2 или более сигналов сирены
1	Пассивная постановка на охрану	ВКЛ	ВЫКЛ
2	Пассивная постановка на охрану с запираем дверей	ВКЛ	ВЫКЛ
3	Автозапирание дверей при включении зажигания	ВКЛ	ВЫКЛ
4	Автоотпирание дверей при выключении зажигания	ВКЛ	ВЫКЛ
5	Автоматическая повторная постановка на охрану	ВКЛ	ВЫКЛ
6	Режим иммобилайзера	ВКЛ	ВЫКЛ
7	Подтверждающие сигналы сирены	ВКЛ	ВЫКЛ
8	Функция защиты от ложных срабатываний	ВКЛ	ВЫКЛ
9	Отключение системы	Переключателем Valet (VALET)	Вводом персонального секретного кода (Code)
10	Дистанционное включение функции Anti-HiJack с помощью передатчика	ВКЛ	ВЫКЛ
11	Сигналы предупреждения сирены при открытой двери ***	ВКЛ	ВЫКЛ
12	Длительность импульса, подаваемого на замки дверей (* при выборе функций сирена будет подавать от 2 до 5 сигналов при каждом нажатии кнопки  передатчика)	0.8 сек.	- 3.5 сек.; - Двойной импульс отпирания дверей; - Двойной импульс запирания дверей; - Импульс запирания 10 секунд ("Total Closure"); - Импульс запирания 28 секунд ("Total Closure")
13	Тип выхода дополнительного канала системы (* при выборе функций сирена будет подавать от 2 до 4 сигналов при каждом нажатии кнопки  (кнопки 1) передатчика)	Отпирание багажника	- Импульсный; - Постоянный; - Таймерный 30 сек;
14	Функция Зеленого/Белого провода системы (* при выборе функций сирена будет подавать от 2 до 4 сигналов при каждом нажатии кнопки  передатчика)	(-) для управления "вежливой подсветкой"	- (-) при включенном режиме охраны; - (-) выход для закрывания окон; - (-) выход для отпирания всех дверей;
15	Активизация режима Anti-HiJack при включении зажигания	ВКЛ	ВЫКЛ
16	Активизация режима Anti-HiJack при открывании двери автомобиля	ВКЛ	ВЫКЛ
17	Возможность постановки системы на охрану с работающим двигателем	ВКЛ	ВЫКЛ

*** данная функция необходима при установке системы на автомобили со штатной задержкой выключения внутрисалонного освещения.

Вход в режим программирования

<u>Действие</u>	<u>Сигналы подтверждения сирены</u>	<u>СИД</u>
Включите зажигание	Нет	
- если функция # 9 <i>включена</i> - перейдите к следующему пункту <i>или</i>		
- если функция # 9 <i>выключена</i> – введите Ваш персональный код отключения системы или завод- ской код “11”		
В течение 15 сек. нажмите кнопоч- ный переключатель Valet 3 раза	1 сигнал	Начнет мигать
В течение 3 сек. выключите зажигание	1 короткий и 1 длинный сигнал	Выключится
<u>Программирование функции # 1</u>		
В течение 3 сек. включите зажига- ние	1 сигнал (пассивная постановка на охрану включена)	Мигает: 1 вспышка, пауза...
Нажмите кнопку  передатчика для изменения состояния функции <i>или</i>	2 сигнала (пассивная постановка на охрану выключена)	
<u>Программирование функции # 2</u>		
Нажмите кнопку Valet один раз	2 сигнала (пассивная постановка на охрану без запираия дверей)	Мигает: 2 вспышки, пауза...
Нажмите кнопку  передатчика для изменения состояния функции <i>или</i>	1 сигнал (пассивная постановка на охрану с запираием дверей)	
<u>Программирование функции # 3</u>		
Нажмите кнопку Valet один раз	2 сигнала (автозапирание дверей при включении зажигания выключено)	Мигает: 3 вспышки, пауза...
Нажмите кнопку  передатчика для изменения состояния функции <i>или</i>	1 сигнал (автозапирание дверей при включении зажигания включено)	
<u>Программирование функции # 4</u>		
Нажмите кнопку Valet один раз	2 сигнала (автоотпирание дверей при выключении зажигания выключено)	Мигает: 4 вспышки, пауза...
Нажмите кнопку  передатчика для изменения состояния функции <i>или</i>	1 сигнал (автоотпирание дверей при выключении зажигания включено)	
<u>Программирование функции # 5</u>		
Нажмите кнопку Valet один раз	1 сигнал (автоматическая повторная постановка на охрану включена)	Мигает: 5 вспышек, пауза...
Нажмите кнопку  передатчика для изменения состояния функции <i>или</i>	1 сигнал (автоматическая повторная постановка на охрану выключена)	
<u>Программирование функции # 6</u>		
Нажмите кнопку Valet один раз	2 сигнала (режим иммобилайзера выключен)	Мигает: 6 вспышек, пауза...
Нажмите кнопку  передатчика для изменения состояния функции <i>или</i>	1 сигнал (режим иммобилайзера включен)	

Программирование функции # 7

Нажмите кнопку Valet один раз	1 сигнал (сигналы сирены включены)	Мигает: 7 вспышек, пауза...
Нажмите кнопку  передатчика для изменения состояния функции	2 сигнала (сигналы сирены выключены)	
<i>или</i>		

Программирование функции # 8

Нажмите кнопку Valet один раз	1 сигнал (функция защиты от ложных срабатываний включена)	Мигает: 8 вспышек, пауза...
Нажмите кнопку  передатчика для изменения состояния функции	2 сигнала (функция защиты от ложных срабатываний выключена)	
<i>или</i>		

Программирование функции # 9

Нажмите кнопку Valet один раз	1 сигнал (отключение системы 1 нажатием кнопки Valet)	Мигает: 9 вспышек, пауза...
Нажмите кнопку  передатчика для изменения состояния функции	2 сигнала (отключение системы персональным секретным кодом)	
<i>или</i>		

Программирование функции # 10

Нажмите кнопку Valet один раз	2 сигнала (функция дистанционного включения режима Anti-HiJack выключена)	Мигает: 10 вспышек, пауза...
Нажмите кнопку  передатчика для изменения состояния функции	1 сигнал (функция дистанционного включения режима Anti-HiJack включена)	
<i>или</i>		

Программирование функции # 11

Нажмите кнопку Valet один раз	1 сигнал (Сигналы предупреждения сирены при открытой двери включены)	Мигает: 11 вспышек, пауза...
Нажмите кнопку  передатчика для изменения состояния функции	2 сигнала (Сигналы предупреждения сирены при открытой двери выключены)	
<i>или</i>		

Программирование функции # 12

Нажмите кнопку Valet один раз	1 сигнал (длительность импульса, подаваемого на замки дверей, 0.8 сек.)	Мигает: 12 вспышек, пауза...
Нажмите кнопку  передатчика от 1 до 5 раз для изменения состояния функции	2, 3, 4, 5 или 6 сигналов (длительность импульса, подаваемого на замки дверей: 3.5 сек; двойной импульс отпирания; двойной импульс запираания; выход запираания дверей 10 секунд, выход запираания дверей 28 секунд)	
<i>или</i>		

Программирование функции # 13

Нажмите кнопку Valet один раз	1 сигнал (тип выхода дополнительного канала системы отпирание багажника)	Мигает: 13 вспышек, пауза...
Нажмите кнопку  передатчика от 1 до 3 раз для изменения состояния функции	2, 3 или 4 сигнала (тип выхода дополнительного канала системы: импульсный; постоянный; таймерный 30 секунд)	
<i>или</i>		

Программирование функции # 14

Нажмите кнопку Valet один раз	1 сигнал (функция Зеленого/Белого провода системы (-) выход для управления “вежливой подсветкой”)	Мигает: 14 вспышек, пауза...
-------------------------------	---	------------------------------

Нажмите кнопку  передатчика от 1 до 3 раз для изменения состояния функции

или

2, 3 или 4 сигнала (функция Зеленого/Белого провода системы: (-) выход при включенном режиме охраны; (-) выход для закрывания окон; (-) выход для отпирания всех дверей)

Программирование функции # 15

Нажмите кнопку Valet один раз

2 сигнала (активизация режима Anti-HiJack при включении зажигания **выключена**)

Мигает: 15 вспышек, пауза...

Нажмите кнопку  передатчика для изменения состояния функции

или

1 сигнал (активизация режима Anti-HiJack при включении зажигания включена)

Программирование функции # 16

Нажмите кнопку Valet один раз

2 сигнала (активизация режима Anti-HiJack от открывания двери при включенном зажигании **выключена**)

Мигает: 16 вспышек, пауза...

Нажмите кнопку  передатчика для изменения состояния функции

или

1 сигнал (активизация режима Anti-HiJack от открывания двери при включенном зажигании включена)

Программирование функции # 17

Нажмите кнопку Valet один раз

2 сигнала (постановка системы на охрану с работающим двигателем **невозможна**)

Мигает: 17 вспышек, пауза...

Нажмите кнопку  передатчика для изменения состояния функции

или

1 сигнал (постановка системы на охрану с работающим двигателем возможна)

Выход из режима программирования

Выключите зажигание

1 длинный сигнал

СИД погаснет

или

Нажмите кнопку Valet еще раз

1 длинный сигнал

СИД погаснет

или

Подождите 15 секунд

1 длинный сигнал

СИД погаснет

РЕКОМЕНДАЦИИ ПО УСТАНОВКЕ СИСТЕМЫ PANTERA SLK-150SC НА АВТОМОБИЛИ ВАЗ

1. Рекомендуемая схема подключения КОРИЧНЕВОГО провода системы (“отрицательный триггер двери”) к проводке автомобилей ВАЗ семейства 2109, 2123, оснащенных иммобилайзерами АПС-4 или АПС-6:

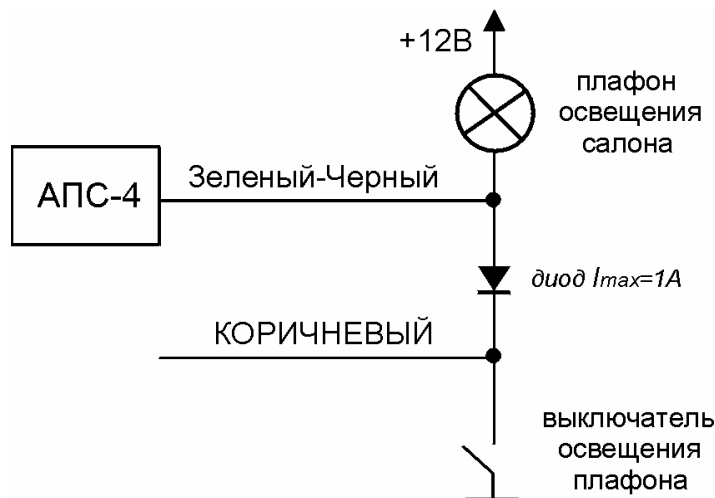

2. Рекомендуемая схема подключения КОРИЧНЕВОГО провода системы (“отрицательный триггер двери”) к проводке автомобилей ВАЗ семейств 2110 и 2115, оснащенных иммобилайзерами АПС-4:

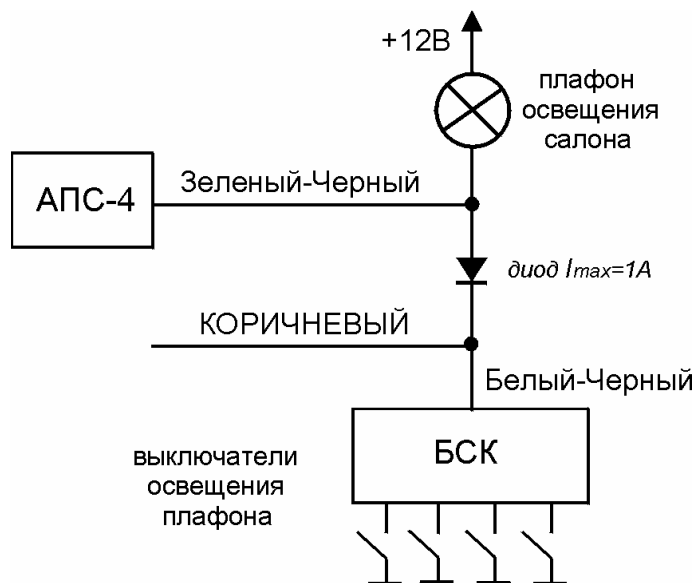

3. Рекомендуемая схема подключения ТЕМНО-ЗЕЛЕНОГО провода системы (“отрицательный триггер капота/багажника”) к подкапотной лампе автомобилей ВАЗ семейств 2109, 2115, 2123 или лампе освещения багажника автомобилей ВАЗ семейства 2115:



Схема 1. 3-проводная система с отрицательной полярностью (большинство японских автомобилей)



Схема 2. 3-проводная система с положительной полярностью (большинство автомобилей GM)

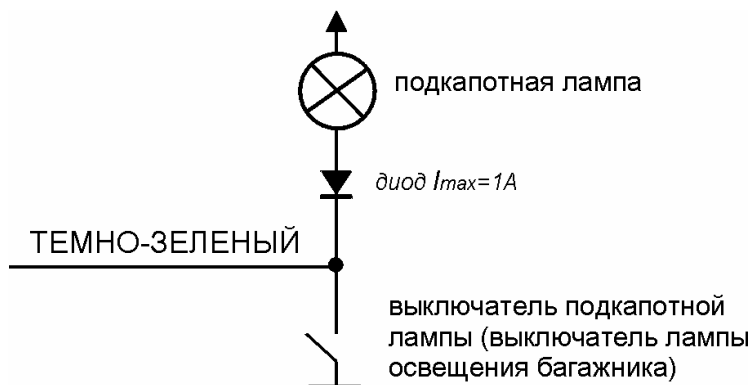

Схема 3. 5 (4) проводная система с переменной полярностью (большинство автомобилей Ford и Chrysler)



Схема 4. Вакуумная система центрального замка (Mercedes-Benz u Audi)



Схема 5. Однопроводная система с отрицательной полярностью (некоторые автомобили Nissan, Mitsubishi др.)

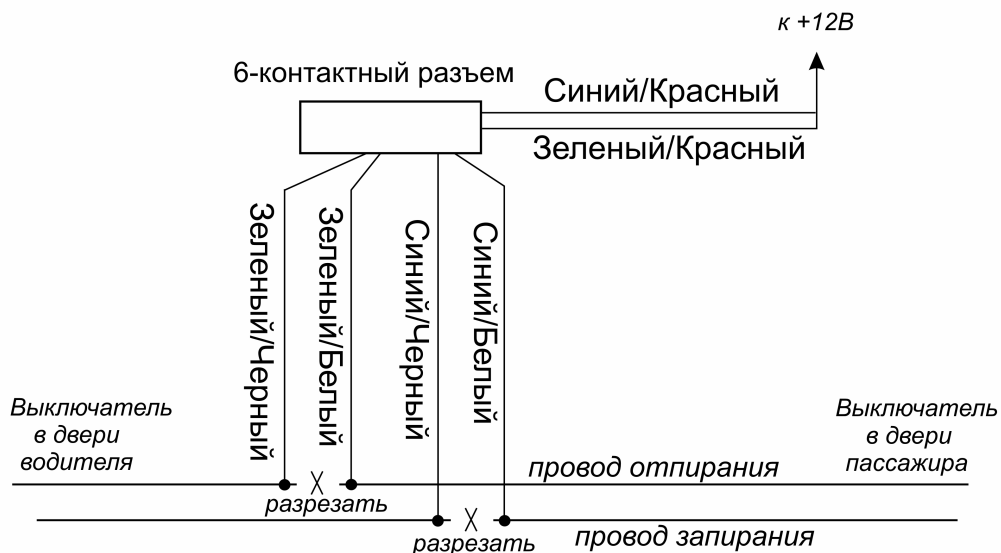

Синий/Красный и Зеленый/Черный провода не используются.

Схема 6. Установка дополнительных электроприводов

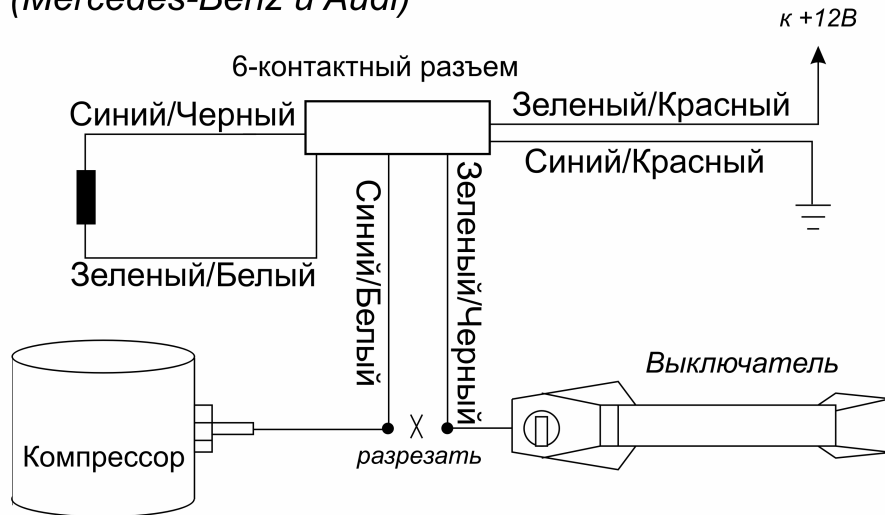
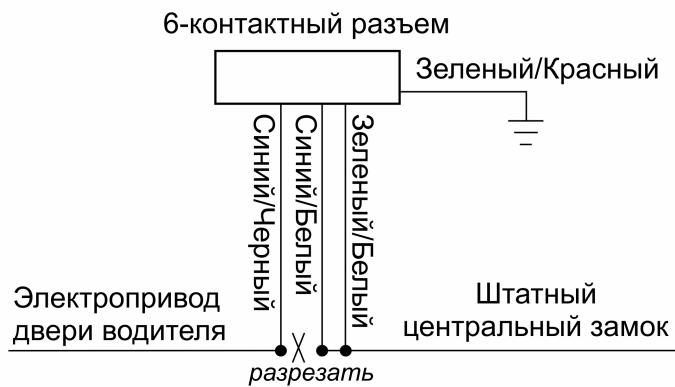